

archipelago spa

Installation och Användar Manual

VER 20091020



Archipelago Spa

Lugnetvägen 29

134 65 Ingarö

info@archipelagospa.se

Installation och användarmanual för alla Archipelago Spa's modeller.

Gäller ej GECKO och BALBOA system.

Läs igenom denna manual innan du installerar och använder ditt SpaBad.



RoHS

I. Introduktion:

1. Material: Glasfiberförstärkt Akryl från Artisan USA.
2. Funktioner: Sim, massage och bubbelbad, filter, ozon rengöring, FM radio, CD (tillval), undervattenslampa, digitalkontrollenhet etc.

II. VIKTIGT:

- ✚ Alla utomhusbadkar måste kopplas via jordfelsbrytare och måste utföras av behörig elektriker
- ✚ Kontrollera kablaget noga innan inkoppling.
- ✚ För att förlänga livslängden på styrenheten måste intervalltiden för upprepade på och avstängning av maskinen överstiga 30 sekunder.
- ✚ För bästa radiomottagning, justera antennen. Anslut inte andra elektriska apparater som inte är rekommenderade av Archipelago Spa.
- ✚ Archipelago Spa åtar sig inte något ansvar om användarna bryter ovanstående regler

Cable Wiring Drawing :

1. 220V single phase three core wire: live wire (L) an null wire (N) earth wire (G)

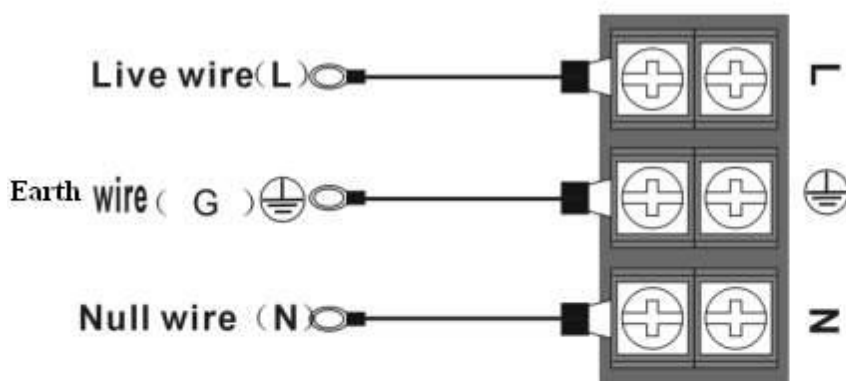

2. 110V two phase : Live wire (L1) Live wire (L2)
Null wire (N) Earth wire (G)

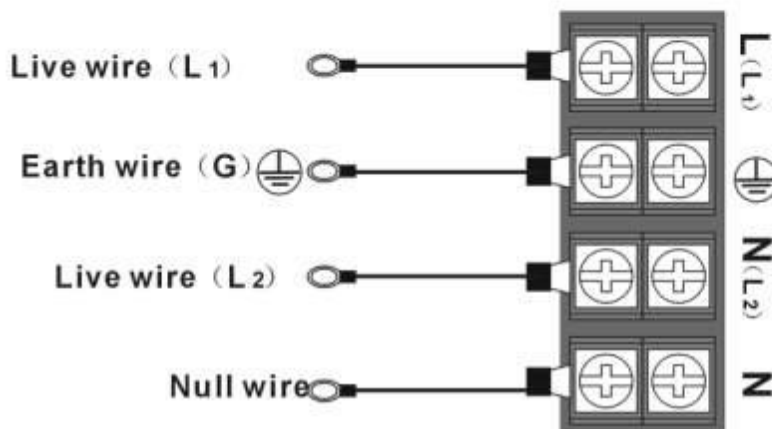

II. Kontrollpanelens funktioner:

Knapparnas placering på kontrollpanelen och den vattentäta fjärrkontrollen

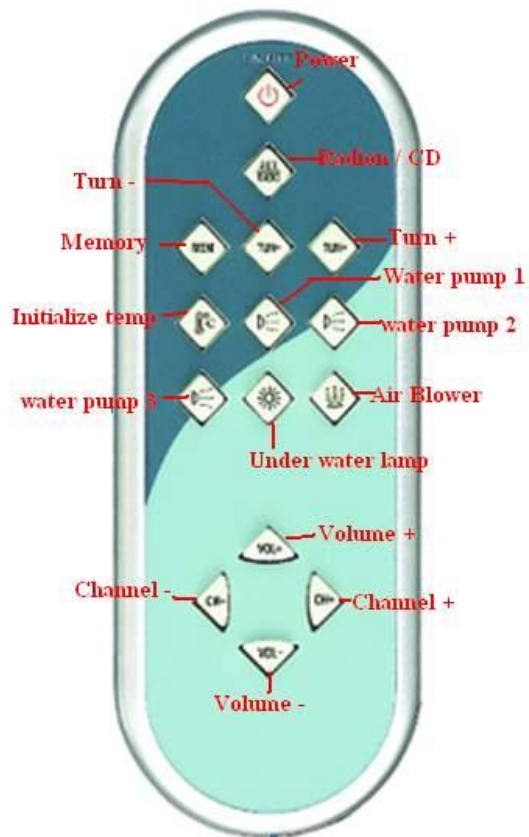
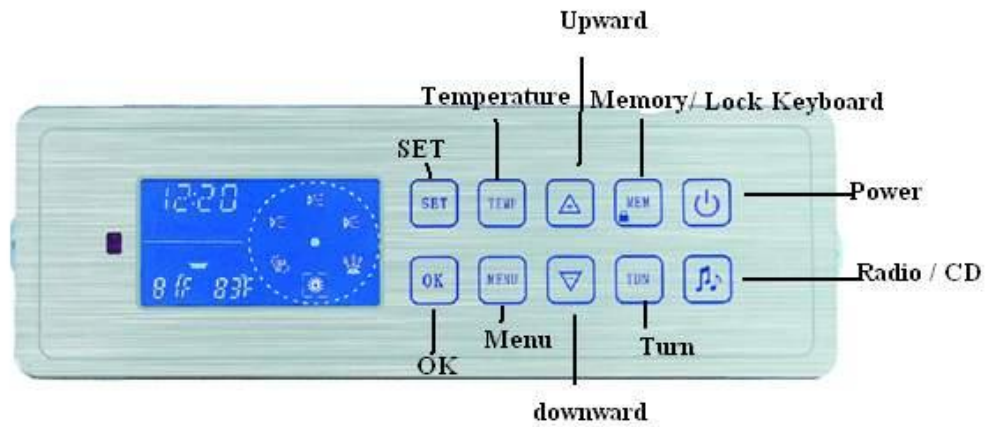

III. Digital kontrollenhet System:

1. Systemets funktioner:

- ✚ LCD display med blå bakgrundsbelysning
- ✚ Funktioner värmare, luftpump, vattenpump 1, vattenpump 2, (vattenpump 3 om sådan finnes), cirkulationspump, undervattenslampa, och ozonrengöring.
- ✚ Temperatur funktion.
- ✚ System har inbyggt nivåalarm,  ikonen lyser i displayen när vatten nivån är för låg. Systemet stänger då ner alla funktioner av säkerhetsskäl.
- ✚ Inbyggt FM radio, med automatisk kanalsökning och minne, CD finns som tillval .

IV. Display :

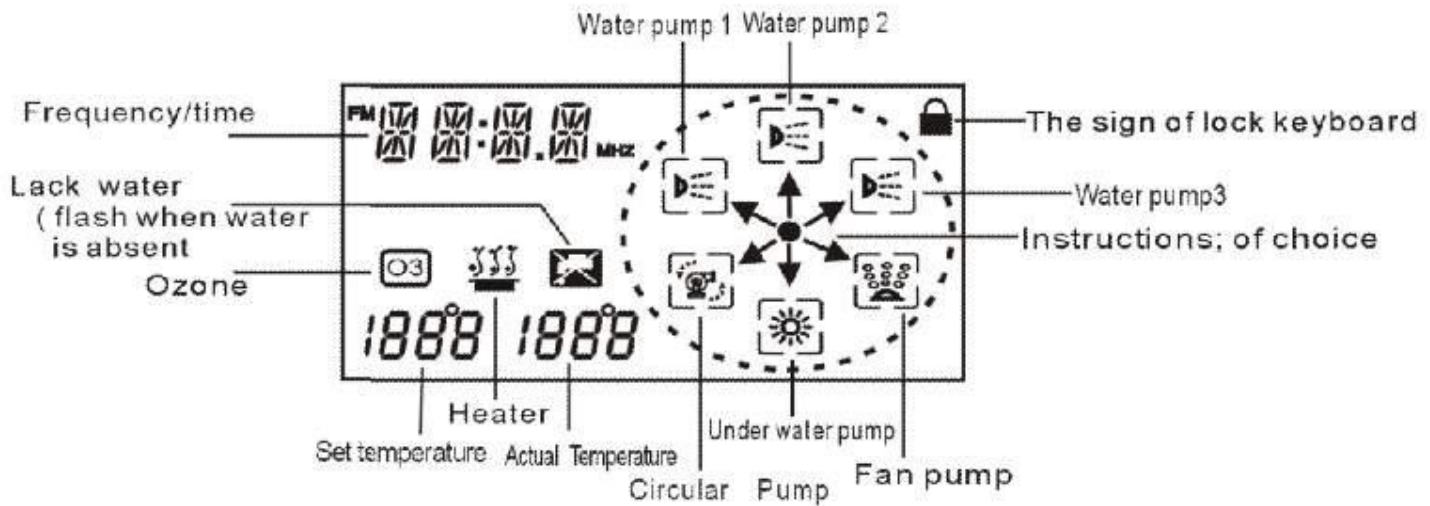





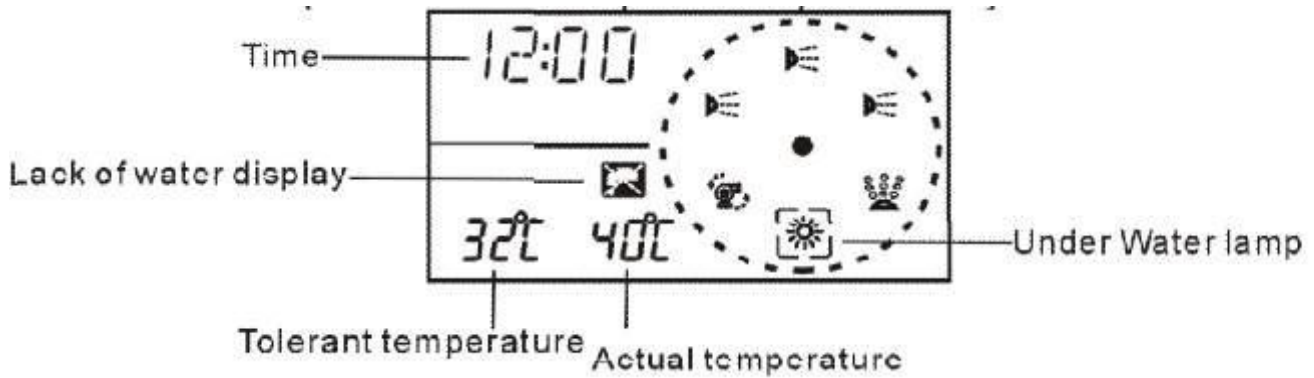

V. Funktions Manual:

1. Tryck på "Power" knappen på panelen, och undervattenslampan börjar lysa, Vid första start och efter strömavbrott måste du ställa klockan.



2. Menu :

Enter Menu : Press  and Display will show : Menu , on the right corner shows " OFF ", press  or  för att ställa in " ON ", and press  , then Entering the setting Menu ; if you do not set the Menu in 10 minutes , then the Menu gets back the Original State . it can be also used the  knappen to finish the other following settings , the settings will ONLY work after your pressing  knappen.



Please see the drawing here :

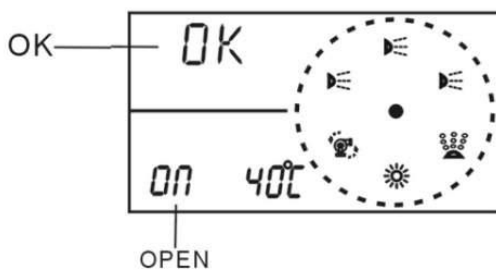

1) Fahrenheit / Celsius

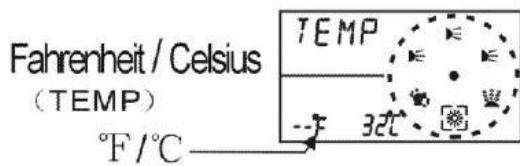

Tryck +/- knappen för att välja Celcius eller Fahrenheit.

I det vänstra hörnet ser du ditt val sedan trycker du .

2) Ställa klockan :

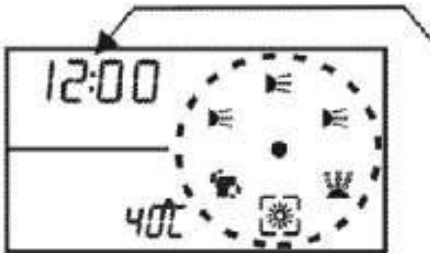



a. Tryck  för att välja mellan Minuter / Timmar

b. Tryck  eller  för att ställa in rätt tid.

c. Tryck  när du är klar .

3) Filter Period : FP 1 / FP 2

Filter tid (min) FP1. Tryck +/- för att välja mellan 15, 30, 60 eller 120 minuter, tryck .

Stoptid (h) FP2. Tryck +/- för att välja mellan stopp tids intervaller : 4.6.8.12.24 timmar, tryck .

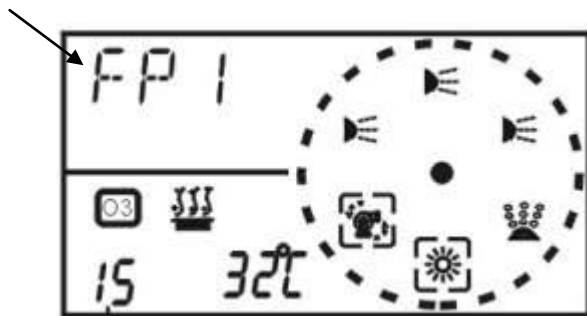

Filter tid (arbets tid)

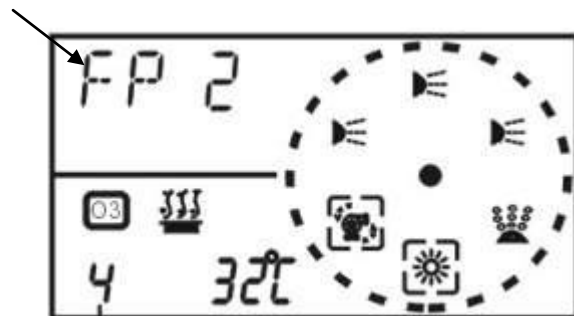

Interval Tid (Stoptid)



Exempel, om FP1 är inställt på 15 , och FP2 är inställt på 4 ,Kommer Cirkulationspumpen att jobba i 15min för att sedan, stanna i 4 timmar.

OBS : När vattenpumpen är igång pumpas vattnet genom filtret som kommer att samla upp smutsen i ditt SpaBad/SimSpa . Filtret skall rengöras 1 gång I månaden för bästa resultat .

Ta ur filtret och ersätt med ett rent filter, tvätta det gamla och låt det torka.

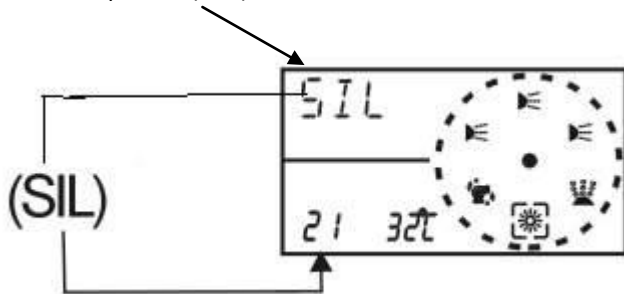
4) Ställ in Sleepmode (SIL):



Tryck  eller  för att ställa in 1 – 24 timmar. Det är stopptid från det att du ställer in tiden.

5) Slut Tid of Sleeping (SILD).

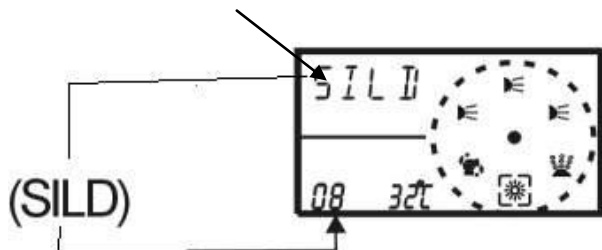





Tryck  eller  för att ställa in 1 – 24 timmar, Det är starttid från det att du ställer in tiden.

Exempel : SIL Mode är : 21 ,och SILD är 08 ,innebär att systemet kommer att vara i "Sleep mode" från kl 21:00, och avsluta "Sleep mode" kl 8:00 (Sleep mode : 21:00 -8:00)

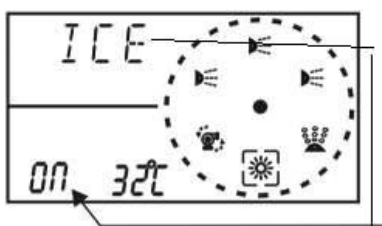
OBS: När systemet är i "Sleeping Mode" är filtrering och wintermode ur funktion .

6) Winter Mode Set (ICE):





Tryck  eller  för att ställa in " ON " eller " OFF " tryck  to confirm .

OBS: När systemet är i "Winter Mode" kommer systemet att starta alla pumpar och Ozonrengöringen i 2 min/h .

7) Temperature Error (Margin Correct CALB)

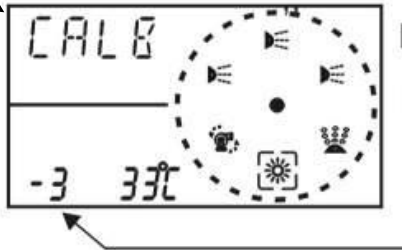

Om temperatur i displayen inte stämmer överens med vad din termometer säger kan du kalibrera kontrollenhetens termometer.:

Tryck  eller  för att justera temperaturen, tryck .(temp omr. -3 -- +3)

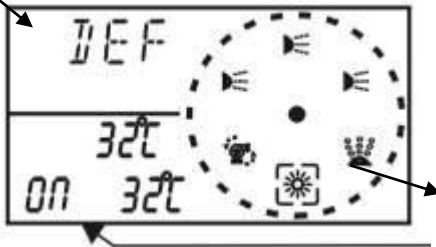

8) Systemåterställning (DEF) :



I DEF mode , Tryck  eller  för att välja " ON " , tryck  för återställning .

NOTE : Fabriksinställningsvärden :

- a) Temperatur --- Fahrenheit (F)
- b) Tolerant temperature --- 100F (38 C)
- c) Winter Mode ---- OFF
- d) Filter arbets tid (FP1) – 15 minuter
- e) Filter stopp tid (FP2) – 4 timmar
- f) Start Sleeping Mode (SIL) – 21:00
- g) Stop Sleeping Mode (SILD) --- 7:00
- h) Temperature kalibrering (CALB) --- 0

9) Avsluta menu Tryck .

NOTE : Efter återställning låt kontrollpanelen vara orörd i 10 minuter. Efter 10 minuter kommer kontrollpanelen att stänga av sig själv. .



VI: Temperatur inställning:

När du startar systemet kommer det att automatiskt kontrollera temperaturen i karet vilken kommer att visas i displayen "Actual temperature". Om temperaturen i karet är högre än vad den inställda temperaturen är kommer värmaren ej att starta och Cirkulationspumpen & Ozon rengöringen kommer att starta i Filtering Mode . Systemet är då i "Constant Temperature State"

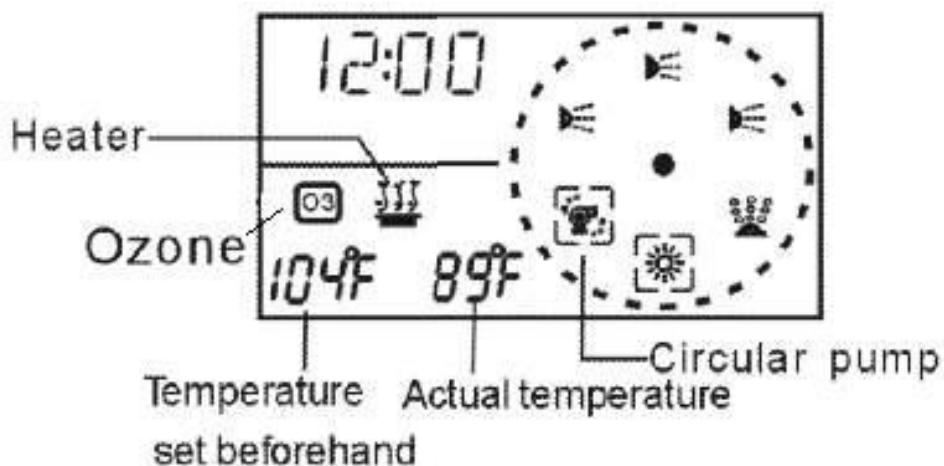
Om du vill stänga av "Constant Temperature State", Ställ temperaturen högre än vad "Actual Temp" säger (Vice Versa)



Temperature Settings :

Tryck  knappen och displayen visar: TEMP , tryck  eller  för att ställa in temperaturen.

Temperature Setting Range :

Celcius 10 C – 40C

Fahrenheit 50F – 104 F

Features :

- Om vatten nivån i ditt SpaBad/SimSpa är på rätt nivå, kommer systemet att kontrollera temperaturen automatiskt.
- Om vatten temperaturen är lägre än vad du ställt in den på, kommer cirkulationspumpen & Ozonrengöringen starta automatiskt
OBS: Värmaren kommer bara vara igång i ca 30 sekunder
- När vatten temperaturen är när den inställda temperaturen kommer värmaren stängas av och cirkulationspumpen & Ozonrengöringen stängas av efter 30 sekunder,
OBS: Systemet är då i "Constant Temperature State"
- Om vatten temperaturen is lower than 2°C (2°F) , kommer cirkulationspumpen & Ozonrengöringen starta automatiskt
OBS: Värmaren kommer bara vara igång i ca 30 sekunder

NOTE : Starta alltid cirkulationspumpen innan du startar värmaren detta för att minska risken att torrköra värmaren!

VII: Vattenpump, Luft pump, undervattensbelysning

- a) Tryck **SET** i ca 2-3 seconds, för att starta FUNKTIONER. Tryck **SET** i ca 2-3 sek, för att stoppa FUNKTIONER.
- b) Tryck **SET** för att flytta "PILEN" till den funktion du vill hantera, tryck **OK** för att välja funktionen, stäng av funktionen på samma sätt.

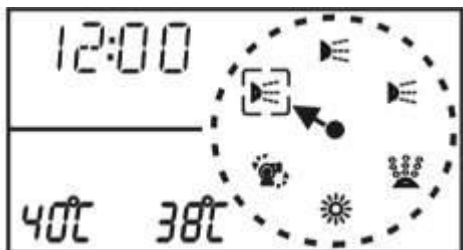







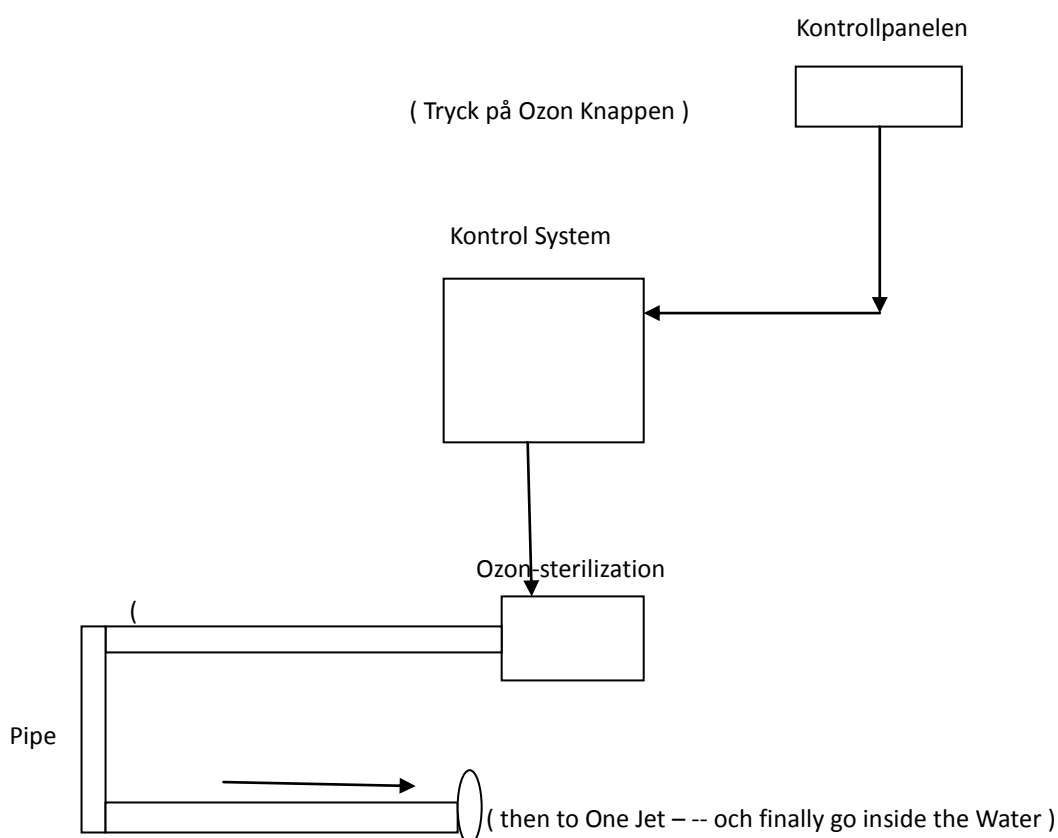



- c) Systemet kan kontrollera upp till 3 vattenpumpar. Vatten pumparna stängs av automatiskt efter 60 minuter .
- d) Cirkulationspumpen startar bara om vattenpumpen är igång, cirkulationspumpen kommer att fortsätta i 30minuter efter det att vattenpumpen stängts av..
- e) Om vatten nivån är för låg kommer vattenpumpen ej att starta.
Luftpumpen är inte styrd av vattennivån ock kommer fortsätta fungera men stängs automatiskt av efter 30 minuter.
- f) Undervattensbelysning startar så fort du trycker på ON knappen, För att styra funktionen på undervattensbelysningen följ punk (A) ovan.

VIII: Ozon Rengöring

A) Ozonrengöringen startar när cirkulationspumpen startar och stängs av när cirkulationspumpen stängs av . (see the





IX: Radio

- a) Häng upp antennen innanför panelen, Tryck på Radio  displayen kommer att visa frekvensen och volymen kommer att öka från "0" till "08DB"
- b) Tryck  för att starta kanalsökning, när displayen visar "TUN", tryck  eller  för att söka kanaler
- 1) Trycker  eller  snabbt för manuell sökning.
 - 2) Tryck  i ca. 2-3 sek, för automatisk sökning.
 - 3) Vid svaga signalförhållanden rekommenderas manuell sökning.
- c) Kanalminne. När du hittat den kanal du vill ha trycker du på  för att spara den, Displayen visar "M—01", Du kan spara upp till 10 kanaler (M—01 till M—10)
- d) Välj sparad kanal : Tryck  Tryck en gång till för nästa kanal osv.
- e) Volym kontroll. Kontrollera volymen med att trycka på  eller 

X. CD eller annan installerad utrustning

Tryck  för att välja "AUX"

XI. Lås panelen.

Tryck  i ca 3 för att låsa knapparna på kontrollpanelen. Displayen kommer att visa "LOCK" och  ikonen.

För att låsa upp kontrollpanelen tryck  i ca 3 för att låsa upp knapparna på kontrollpanelen. Displayen kommer att visa "UNLOCK".

XII. Varnings meddelanden .

Situation	Instruktion	Display / Varning
För lite vatten	Värmare , vattenpump, cirkulationspump stängs av	
Temperaturen är högre än 45°C / 114°F	Värmaren kommer inte att starta	HEAT
Temperaturen är lägre än 5°C / 41°F	Ställ systemet i Wintermode	ICE
Cirkulationspumpen pumpar dåligt/inte alls	Cirkulationspumpen trasig eller dålig kontakt i kablage	CLDF

Felsökning och Åtgärd :

Fel	Orsak	Lösning
Ingen ström	<ol style="list-style-type: none"> 1. Trasig Säkring. 2. Jordfelsbrytaren slagit ifrån. 3. Inte betalt elräkningen ☹ 	<p>Kontrollera kablage , byt säkring</p> <p>Kontrollera kablage,återställ jordfelsbrytaren</p> <p>Betala räkningen och se fram emot o få bada igen</p>
Värmare & pumpar ur funktion	<ol style="list-style-type: none"> 1. Trasig Säkring . 2. Jordfelsbrytaren slagit ifrån. 3. Inte betalt elräkningen ☹ 4. För lite vatten 5.Vatten nivå givaren trasig 	<p>Kontrollera kablage , byt säkring</p> <p>Kontrollera kablage,återställ jordfelsbrytaren</p> <p>Betala räkningen och se fram emot o få bada igen</p> <p>Fyll på med vatten</p> <p>Byt ut givaren mot en ny</p>
Allt utrustning bränd	Felaktig inkoppling av elektriciteten	<p>Om detta hänt gäller INGA garantier.</p> <p>Kontrollera med din behöriga elektriker som skall ha gjort installationen om hans/hennes entreprenadförsäkring täcker detta</p>
Det kommer inget vatten ur munstycket	<ol style="list-style-type: none"> 1. Munstycket är stängt. 2. Fördelaren stängd  <ol style="list-style-type: none"> 3. Smuts i munstycket 	<p>Kontrollera om munstycket eller fördelaren är stängt, Vrid Höger-Vänster för att öppna eller stänga</p> <p>Tabort munstycket och plocka ut smutsen</p>
Undervattenslampa doesn't light on	<ol style="list-style-type: none"> 1. Trasig Säkring. 2. Jordfelsbrytaren slagit ifrån. 3. Lampan trasig 	<p>Kontrollera kablage , byt säkring</p> <p>Kontrollera kablage,återställ jordfelsbrytaren</p> <p>Kontrollera kablage/ byt lampa</p>
Filtret renar dåligt	<p>Filtret smutsigt</p> <p>Filtret trasiget</p>	<p>Rengör och byt filter</p> <p>Byt filter</p>
LED belysning fungerar ej	Trasigas LED / Kablar lossnat	Byt LED kontrollera kablar
Värmaren fungerar ej	1. Cirkulationspumpen är inte igång	Starta cirkulationspumpen, den måste vara igång

	2. Värmaren trasig	för att värmaren skall starta Värme elementet kan vid torr körning gå sönder. Detta täcks ej av garanti. Byt värme element
Akrylen repig		Använd ett 2000 vattenslip papper och efter polera med avsett polermedel och torka rent med en ren torr trasa
Inget ljud i Radio, CD eller högtalare	Kabel som lossnat	Kontrollera kablaget
Vattenpumpen läcker	O-ringen lossnat eller ej i rätt position 	Öppna pumpen och kontrollera O-ringen 
Värmaren läcker	O-ringen lossnat eller ej i rätt position, eller stoppmuttern sitter löst 	Öppna värmaren och kontrollera O-ringen Dra åt stoppmuttern 
Läckage vid munstycke eller slangar	Tätmassan släppt Slang lossnat	Ta loss munstycket o täta med Sikaflex ej silikon Sätt tillbaka slangen dra åt med slangklämma
Om allt är OK men vattenpumpen fungerar inte	Kontrollera vattenpumpen Kontrollera Kontrollpanelens kontakter	Kontrollera att ström finns till vattenpumpen Finns det ström har pumpen gått sönder Finns det ingen ström är kontrollpanelen trasig
	Kontrollera Vattenpumpen Kontrollera Kontrollsystemet . 	Koppla loss vattenpumpens elkablar från kontrollboxen. Kontrollera spänningen med en multimeter A) Om det är spänningär pumpen trasig B) Om det inte finns spänningär pumpen OK ock problemet är i kontrollboxen

XIII. Anti-icing Funktion .

När vatten temperaturen är lägre än 5°C kommer Anti-Icing funktionen att starta automatiskt. Vid 8°C kommer funktionen att stänga av sig automatiskt.

XIV. Sketch Map of System :

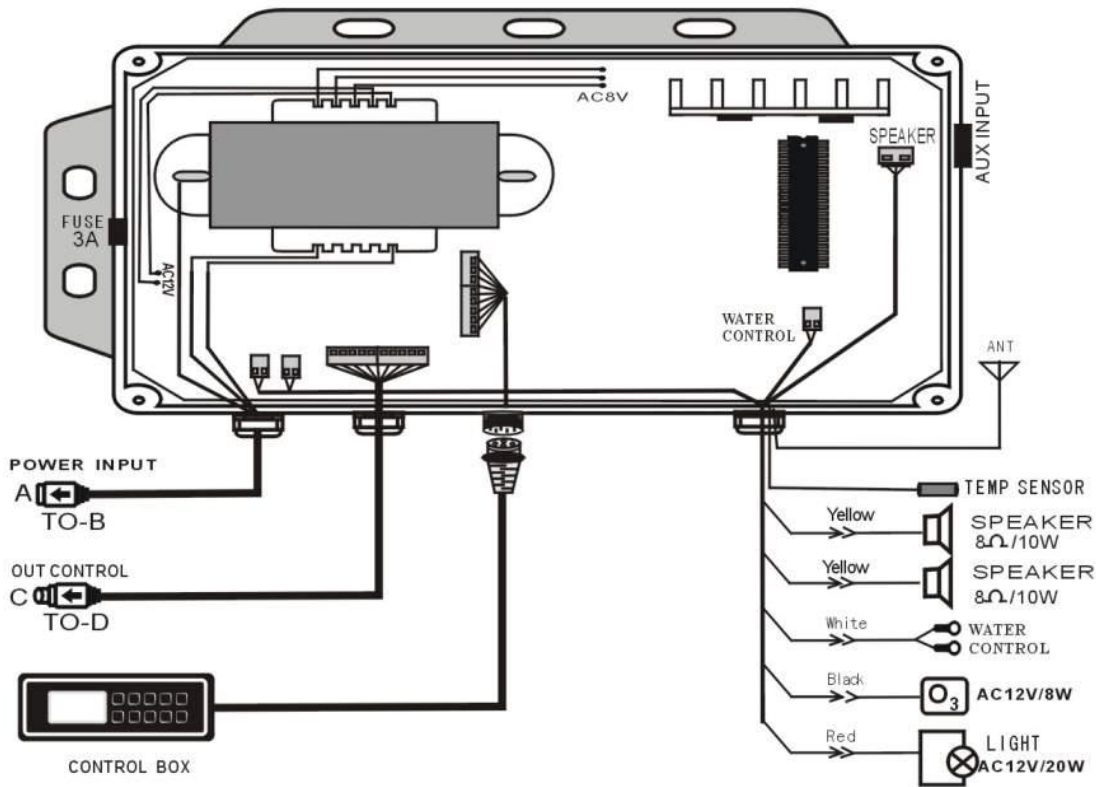

Drawing 1

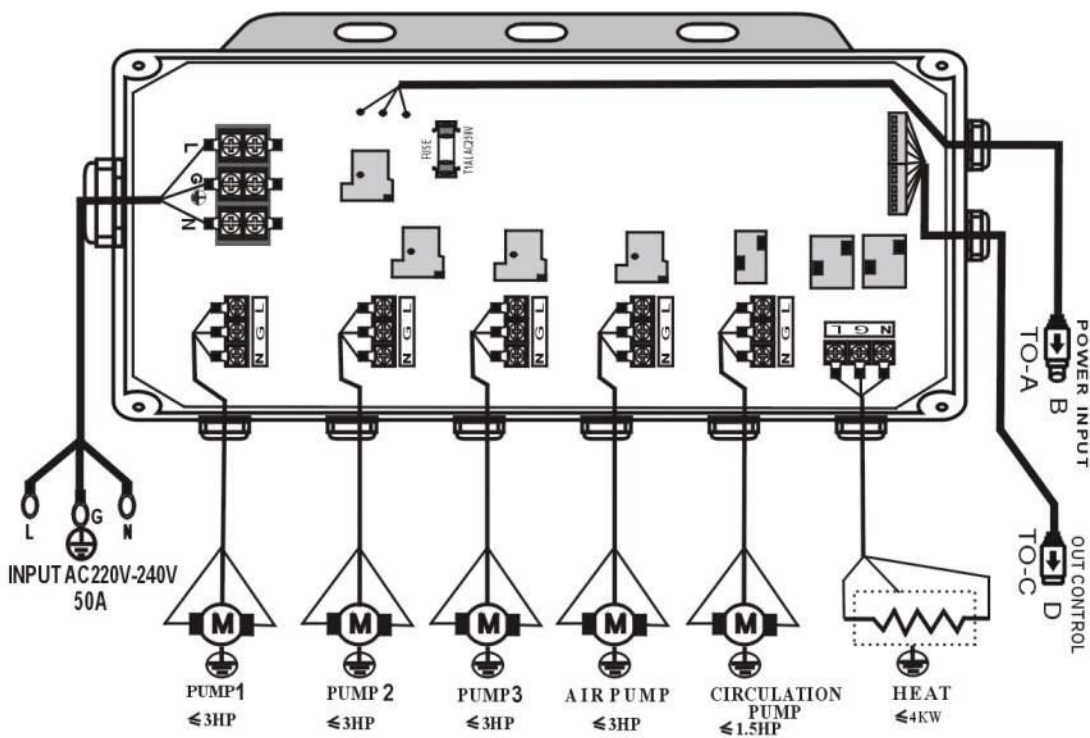

Drawing 2

XV. Extra utrustning:

1. POP UP TV



TV Fjärrkontrollen är vattentät
17" Pop up TV är elektriskt styrd



Front View



Back View



Pop up TV lockett I rostfritt stål



Kontroll panelen till TV

Knappen kontrollerar popup funktionen

2. DVD Funtioner :

1. Att koppla in DVD spelaren .

		
1..Strömförsörjning från kontrollboxen	2. Baksidan på DVD spelaren	3. Koppla in strömförsörjningen
		
4. Signal kablaget från kontrollboxen	5. Koppla in kablaget bak i DVD	

2. Volym kontroll: Kontrollpanelen , tryck på "VOL+" eller "VOL-".



3. Aromatherapy Funktion :



Stoppa i aroma pillren i den lilla boxen och allt sköter sig själv

4. Övriga tillbehör :

<p>Fontän Jets</p>	<p>Vattenfall i plast Med eller utan LED på insidan</p>	<p>Vattenfall i rostfritt stål</p>
<p>5" LED Jets</p>	<p>Popup Högtalare Oval</p>	<p>Popup Högtalare RundS</p>

XVI. Underhåll:

1. Vänligen rengör SpaBad/SimSpa med ett neutralt rengöringsmedel och mjukt tyg. Använd inte aceton, lösningsmedel, ammoniak eller organiska lösningsmedel, det kan skada akrylen.
2. Om du fått repor i Akrylen ska du använda ett 2000 vattenslip papper och efter polera med avsett poler medel och torka rent med en ren torr trasa
3. Rengör kalkavlagringar med citronsyra eller ättikssprit (följ ättikssprits tillverkarens recept)
4. Rengör alla munstycken 4-6 ggr /år.
5. Använd inga vassa redskap vid rengöringen av ditt SpaBad/SimSpa.
6. Rengör hela systemet med rörcleaner 2ggr/år Följ instruktionerna på förpackningen:
7. Kontrollera regelbundet jordfelsbrytaren, den är din livräddare om något skulle hända med dina elkopplingar.
8. Kontrollera regelbundet alla elkopplingar från insekter och möss.
9. Kontrollera regelbundet så att du har rätt mängd vatten i ditt SpaBad/SimSpa. Kontrollera också att avrinningen från ditt SpaBad/SimSpa.supply fungerar.
10. Om karet ej skall användas under en längre tid, töm det helt på vatten och koppla ur strömmen. Lagra ditt SpaBad/SimSpa som det står ej på sida eller högkant, el heller upp och ner.
11. Var försiktig om/när du skall flytta dit SpaBad/SimSpa undvik kraftiga stötar, se till att det alltid står på alla sina fötter.

XVII . Reparations intruktioner:

1. **Byta ut Vattenpumpen:** Stäng av strömmen, öppna luckan, töm SpaBadet på allt vatten, lossa kablaget från pumpen och öppna vattenpumpen, lossa bultarna och tar ut vattenpumpen, efter byte av pumpen, installera kablaget, dra åt bultarna, fyll i en liten mängd vatten i SpaBadet, kontrollera om det finns läckage vid pumpen, stäng luckan.
2. **Byta ut Cirkulationspumpen:** Stäng av strömmen, öppna luckan stäng ventilerna på båda sidor om pumpen, lossa kablaget från pumpen och öppna Cirkulationspumpen, lossa bultarna och tar ut vattenpumpen, efter byte av pumpen, installera kablaget, dra åt bultarna, kontrollera om det finns läckage vid pumpen, stäng luckan.
3. **Byta ut Värmepatronen:** Stäng av strömmen, öppna luckan stäng ventilerna på båda sidor om patronen, lossa kablaget från pumpen och öppna Cirkulationspumpen, lossa bultarna och tar ut vattenpumpen, efter byte av pumpen, installera kablaget, dra åt bultarna, kontrollera om det finns läckage vid pumpen, stäng luckan
4. **Byta ut Filtret:** Stäng av strömmen, ta ut filtret ur skimmern, spola av smuts och lösa partiklar, tvätta filtret med LacoForm, Låt filtret torka.
5. Rengör filterhållaren

Skimmer filter



XVIII. NOTICE :

- SpaBadet skall installeras av behörig elektriker, jordfelsbrytare måste kopplas in samt en avstängningbrytare.
- SpaBadet måste jordas för din säkerhet .
- Om du inte använder spabadet under en längre tid, töm kjare på vatten samt stäng av strömmen.
- Se till att rätt säkringar används . 3x16A alt 3x20A alt 3x25A beroende på vilket SpaBad som skall kopplas in. Koppla inte in annan utrustning i SpaBadet än de som rekommenderats av Archipelago Spa.
- Innan start av SpaBadet kontrollera att allt är rätt inkopplat.
- **Varning: Vattentemperaturen får inte överstiga 40 °C för att förebygga skållning, 30 °C -40 °C är säker temperaturområde. För hög vattentemperatur kan vara farligt för gravida kvinnor. Optimal vattentemperaturen är än 36-38 °C.**
- Du bör inte omedelbart använda SpaBadet efter intensiv träning.
- intensivt solljus kan skada ytan på ditt SpaBad, täck SpaBadet med thermolocket den tid det inte används
- Rengör filtret ofta, 1gång I månaden är att rekommendera. Om du badar dagligen 1 gång i veckan
- Låt inte barn leka på Thermolocket.
- Vatten nivån skall vara 1cm ovan avkännaren vid tomt bad
- Starta inte SpaBadet utan vatten, det kan skada pumpar, värmare och lampor.
- Stäng alltid av strömmen innan du utför någon som helst service på SpaBadet.
- Efter service, kontrollera alla funktioner.
- All service och reparation måste göras av kvalificerad tekniker, kontakta distributören för service.

SKÖT OM DITT BADVATTEN

Vatten är en naturlig miljö för människor, men också för alger, bakterier, virus och svamp. En liten vattenmängd i kombination med många badande och hög temperatur bidrar till att accelerera tillväxten, vilket gör att rätt kemisk rening i varma bad är extra viktig. Vattnet måste vara rent och friskt för att vara hälsosamt och njutbart att bada i.

Viktigt att veta om varmt badvatten

En relativt liten vattenmängd i kombination med många badgäster och varmt badvatten gör att spa och badtunnor är speciellt känsliga för smuts som kan leda till bakterie-, svamp- och virusutveckling. Jetstrålarna som pulserar kraftigt mot kroppen i ett spa frigör också smuts från badgäster i form av hudavlagringar, svett, krämer, kosmetika etc. En badtunna av trä har botten och väggar av ett levande material där t ex alger och bakterier kan få fäste. Genom att kombinera mekanisk rengöring och snabbklor håller du vattnet i ditt bad både hälsosamt och inbjudande.

Efter varje bad och vid vattenbyte: Lacoform Spa Snabbklor

Att desinficera vattnet är mycket viktigt för att undvika sjukdomar. Vattnet måste desinficeras när nytt vatten fylls på och efter varje bad så att bakterier som tillkommit försvinner och inte förökar sig, OBS: vattnet måste ha rätt pH-värde: 7,0-7,4. Använd pH-reglering om det ligger utanför. Efter varje bad: Chockklorera med följande dosering: 1 tsk per person och timme och 1000 l vatten. Vid chockklorering och efter vattenbyte: tillsätt 2-3 tsk per 1000 l vatten. Om spabadet inte används på ett tag: tillsätt 3 tsk per vecka (om du reser bort en längre tid: använd Spa klortabletter med doseringsflottör).

När du byter vatten: Lacoform Spa Rörcleaner

Rörsystemet i spabad behöver rengöras regelbundet för att förhindra bakterietillväxt i beläggningen som bildas i rören. Framför allt legionellabakterien är farlig. Beläggning i rören försämrar även spabadets funktion. Rengör rören vid varje vattenbyte som görs efter 3-4 månader. Spabadet ska vara helt fylld med vatten. Häll i 0,5 l per 1000 l vatten i skimmern, avlägsna filtret om möjligt. Kör vattensystemet i 10 minuter. Stäng sedan av, tappa ur vattnet och skölj av spabadet. Vid nytappning med färskt vatten: Chockklorera med Spa Snabbklor. Produkten får inte blandas med andra kemikalier. Förvaras frostfritt, torrt och inlåst, i originalförpackning och utom räckhåll för barn.

Innan du desinficerar vattnet: Lacoform Spa pH Plus och pH Minus

Vattnet måste ha rätt pH-värde för att inte badande eller spabadet ska skadas. Desinfektion vattnet är också beroende av rätt pH-värde. Innan du använder klor eller annat medel för att desinficera vattnet: mät pH med ett testset.

Om pH-värdet är för högt: Lös upp Spa pH Minus i en hink med spavatten, häll sedan långsamt i lösningen längs kanten. Häll inte i lösningen i närheten av metallföremål. 3 tsk (ungefär) sänker pH-värdet i 1000 l vatten med ca 0,2. Hårt vatten kräver mer pH Minus, mjukt vatten mindre. Höj pH-värdet stegvist, mät pH-värdet efter 30 min. Om pH-värdet är för låg: Lös upp Spa pH Plus i en hink med spavatten. Häll sedan långsamt i lösningen längs kanten. 2 tsk (ungefär) höjer pH-värdet i 1000 l vatten med ca 0,2. Hårt vatten kräver mindre pH Plus, mjukt vatten mer. Höj pH-värdet stegvist, mät pH-värdet efter 30 min.

Vi på Archipelaogo Spa önskar många trevliga stunder med ert nyinkaffade SpaBad.

Toni Lann VD